

Luetuin lääkärin  
ammattilehti

Lääkärilehti

# Mediaakortti 2025

[Ilmestymisaikataulu](#)

[Lääke-, palvelu- ja tuoteilmoitukset](#)

[Rekrytointi-ilmoitukset](#)

[Liitteet](#)

[Koulutus-, kokous- ja apuraha-ilmoitukset](#)





# Lehtitiedot ja ilmestymisaikataulu

LEHDEN JULKAISIJA  
Suomen Lääkäriliitto –  
Finlands Läkarförbund r.y.  
Mäkelänkatu 2, 00500 Helsinki  
PL 49, 00501 Helsinki  
puh. 09 393 091

VASTAAVA PÄÄTOIMITTAJA  
Pekka Nykänen

LÄÄKETIETEELLINEN  
PÄÄTOIMITTAJA  
Pertti Saloheimo

TOIMITUSPÄÄLLIKKÖ  
Tuomas Keränen

PAINOSMÄÄRÄ  
31 500 kpl

TEKNISET TIEDOT  
Painomenetelmä: Offset-rotatio  
Paperi: NovaPress Silk 57 g/m<sup>2</sup>  
Lehden koko: 210 x 280 mm  
Sidonta: liimasidonta

ILMESTYMINEN  
26 numeroa / vuosi. Ilmestyy myös  
näköisversiona Lääkärilehden  
verkkosivuilla.

MYynti

Katrin Penttinen  
puh. +358 40 762 6535  
[katrin.penttinen@laakariliitto.fi](mailto:katrin.penttinen@laakariliitto.fi)

Aku Karasti  
puh. +358 40 069 9929  
[aku.karasti@laakariliitto.fi](mailto:aku.karasti@laakariliitto.fi)

\*Ilmoita oma ilmoituksesi huomioarvotutkimukseen ottamalla  
yhteyttä yhteyshenkilöösi. Jokaiseen tutkimukseen mahtuu mukaan  
7 ensimmäisenä ilmoittautunutta.

| Lehden numero | Ilmestymispäivä | Aineistopäivä | Varauspäivä   | Teema ja huomioarvotutkimus* |
|---------------|-----------------|---------------|---------------|------------------------------|
| 1             | pe 17.1.2025    | ke 8.1.2025   | ti 7.1.2025   | Huomioarvotutkimus*          |
| 2             | pe 31.1.2025    | ke 22.1.2025  | ma 20.1.2025  |                              |
| 3             | pe 14.2.2025    | ke 5.2.2025   | ma 3.2.2025   | Huomioarvotutkimus*          |
| 4             | pe 28.2.2025    | ke 19.2.2025  | ma 17.2.2025  |                              |
| 5             | pe 14.3.2025    | ke 5.3.2025   | ma 3.3.2025   | Veroliite                    |
| 6             | pe 21.3.2025    | ke 12.3.2025  | ma 10.3.2025  | Huomioarvotutkimus*          |
| 7             | pe 28.3.2025    | ke 19.3.2025  | ma 17.3.2025  |                              |
| 8             | pe 11.4.2025    | ke 2.4.2025   | ma 31.3.2025  |                              |
| 9             | pe 25.4.2025    | ti 15.4.2025  | ma 14.4.2025  | Huomioarvotutkimus*          |
| 10            | pe 9.5.2025     | ti 29.4.2025  | ma 28.4.2025  |                              |
| 11            | pe 16.5.2025    | ke 7.5.2025   | ma 5.5.2025   |                              |
| 12            | pe 23.5.2025    | ke 14.5.2025  | ma 12.5.2025  |                              |
| 13            | pe 6.6.2025     | ti 27.5.2025  | ma 26.5.2025  |                              |
| 14            | to 19.6.2025    | ti 10.6.2025  | pe 6.6.2025   |                              |
| 15            | pe 15.8.2025    | ke 6.8.2025   | ma 4.8.2025   |                              |
| 16            | pe 29.8.2025    | ke 20.8.2025  | ma 18.8.2025  |                              |
| 17            | pe 12.9.2025    | ke 3.9.2025   | ma 1.9.2025   | Huomioarvotutkimus*          |
| 18            | pe 26.9.2025    | ke 17.9.2025  | ma 15.9.2025  |                              |
| 19            | pe 3.10.2025    | ke 24.9.2025  | ma 22.9.2025  |                              |
| 20            | pe 10.10.2025   | ke 1.10.2025  | ma 29.9.2025  |                              |
| 21            | pe 24.10.2025   | ke 15.10.2025 | ma 13.10.2025 | Huomioarvotutkimus*          |
| 22            | pe 7.11.2025    | ke 29.10.2025 | ma 27.10.2025 |                              |
| 23            | pe 21.11.2025   | ke 12.11.2025 | ma 10.11.2025 | Huomioarvotutkimus*          |
| 24            | pe 28.11.2025   | ke 19.11.2025 | ma 17.11.2025 |                              |
| 25            | pe 5.12.2025    | ke 26.11.2025 | ma 24.11.2025 | Huomioarvotutkimus*          |
| 26            | pe 19.12.2025   | ke 10.12.2025 | ma 8.12.2025  |                              |

# Lääkärilehti lyhyesti

Lääkärilehti on tiedejulkaisu, ajankohtainen ammattilehti ja järjestön jäsenlehti - kaikki yksissä kansissa sekä painettuna että sähköisesti. Liittoon kuuluu yli 90 % Suomessa asuvista lääkäreistä ja Lääkärilehti onkin ammatillisesti tärkein Suomessa ilmestyvistä lääkäreille tarkoitetuista lehdistä.

Lehti tukee lääkärin ammattiosaamista ja kollegiaalisuutta. Sisältö keskittyy asiajournalismiin ja todennettuun tietoon. Kirjoittajat ovat suurelta osin lääkäreitä, joten Lääkärilehti on aina ajankohtainen ja lähellä lääkärin arkea. Lehti tavoittaa kohderyhmänsä poikkeuksellisen hyvin sillä se lähetetään jäsenetuna kotiosoitteeseen kaikille lääkäreille ja lääketieteen opiskelijoille.

Lehden lukijoita ovat lääkäreiden ja lääketieteen opiskelijoiden lisäksi apteekkien ja terveydenhuollon alalla toimivien yritysten henkilökunta sekä muut terveydenhuollon ja lääkealan ammattilaiset. Lisäksi lehteä tilataan terveydenhuollon hallintoon ja kirjastoihin.

Lehden painosmäärä

# 31 500

tavoittaa lähes kaikki maan lääkärit

# 90 %

lääkäreistä kuuluu Lääkärilehden lukijakuntaan

# 83 %

lukijoistamme pitää Lääkärilehteä hyödyllisenä

Lähde:  
Lääkärilehden lukijatutkimus (2022)

# LÄÄKE-, PALVELU- JA TUOTEILMOITUKSET

ILMOITUSKOOT, HINNAT JA OHJEET

# Ilmoituskoot, hinnat ja ohjeet

## VAKIOKOOT

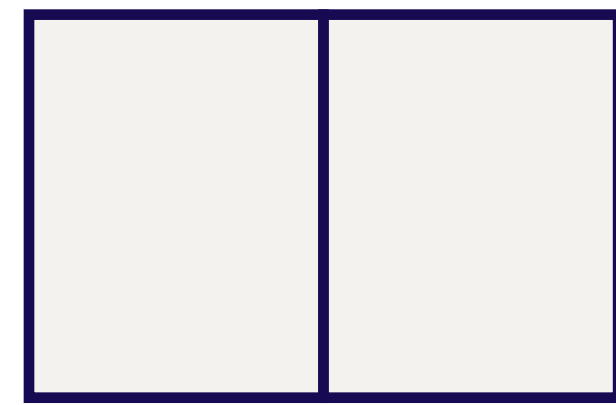

2/1 aukeama  
420 x 280 mm  
(marginaaleineen)



1/1 s.  
210 x 280 mm  
(marginaaleineen)



1/2 s.  
170 x 115 mm

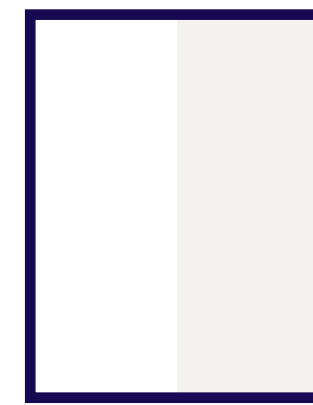

1/2 s.  
80 x 235 mm

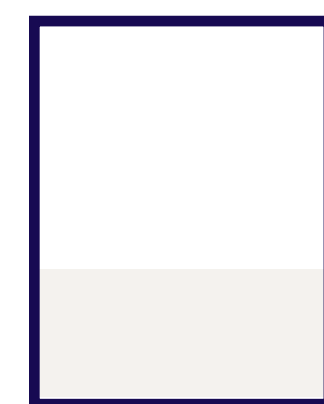

1/3 s.  
170 x 75 mm



1/3 s.  
52 x 235 mm



1/4 s.  
80 x 115 mm

| MÄÄRÄPAIKAT                    | KOKO           | HINTA   |
|--------------------------------|----------------|---------|
| Etukansi                       | 210 x 185 mm * | 8 500 € |
| + etukannen valmisteyhteenveto | 45 x 245 mm    |         |
| 2. kansi                       | 210 x 280 mm * | 3 700 € |
| Takakansi                      | 210 x 255 mm * | 4 600 € |
| Pääkirjoituksen viereen        | 210 x 280 mm * | 3 700 € |
| Tiede-osion aloitussivu        | 210 x 255 mm * | 3 700 € |
| Ajankohtaisosio                | 210 x 280 mm * | 3 700 € |

| ILMOITUSTEN VAKIOKOOT | KOKO           | HINTA   |
|-----------------------|----------------|---------|
| 2 / 1 aukeama         | 420 x 280 mm * | 5 500 € |
| 1 / 1 sivu            | 210 x 280 mm * | 3 700 € |
| 1 / 2 sivu pysty      | 80 x 235 mm    | 2 600 € |
| 1 / 2 sivu vaaka      | 170 x 115 mm   | 2 600 € |
| 1 / 3 sivu pysty      | 52 x 235 mm    | 2 100 € |
| 1 / 3 sivu vaaka      | 170 x 75 mm    | 2 100 € |
| 1 / 4 sivu pysty      | 80 x 115 mm    | 1 900 € |

Hintoihin lisätään alv.

\*aineistossa tulee olla 5 mm leikkuuvarat aineiston jokaisella reunalla

## AINEISTO-OHJEET

- CMYK korkearesoluutio
- kuvat vähintään 300 dpi
- painovalmis PDF-tiedosto

## AINEISTON TOIMITUS

Valmis painokelpoinen aineisto toimitetaan tilausvahvistuksessa annettujen aineistolinkkien kautta tai sähköpostitse

[pm.laakarilehti@punamusta.com](mailto:pm.laakarilehti@punamusta.com) ja  
[laakarikompassi@laakariliitto.fi](mailto:laakarikompassi@laakariliitto.fi).

Muut ilmoituskoot ovat mahdollisia, kysy rohkeasti erikoisratkaisuja myyjältäsi.

# REKRYTOINTI- ILMOITUKSET

ILMOITUSKOOT, HINNAT JA OHJEET

# Ilmoituskoot, hinnat ja ohjeet

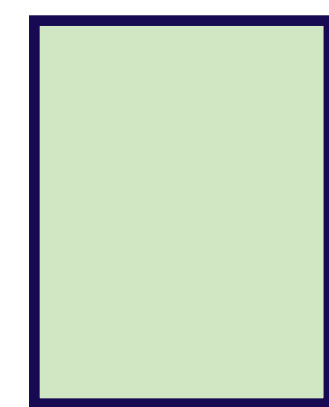

1/1 s.  
170 x 235 mm

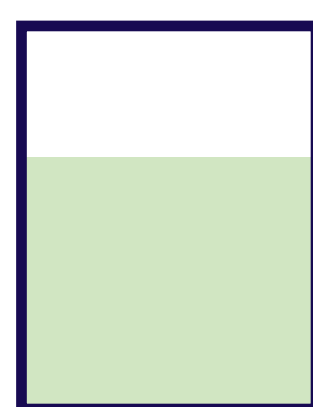

3/4 s.  
170 x 175 mm

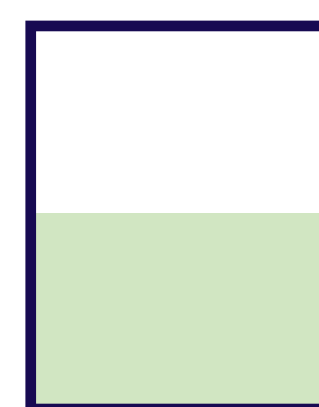

1/2 s.  
170 x 115 mm

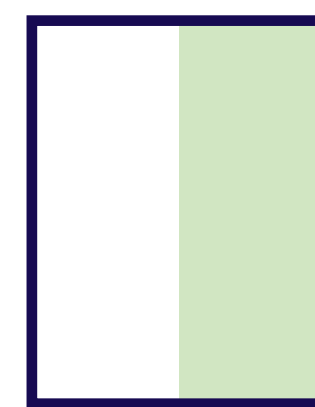

1/2 s.  
80 x 235 mm

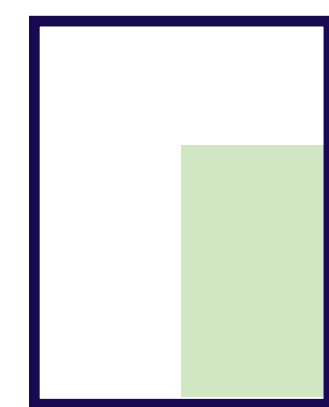

3/8 s.  
80 x 175 mm

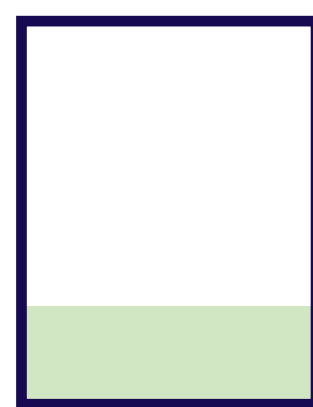

1/4 s.  
170 x 55 mm

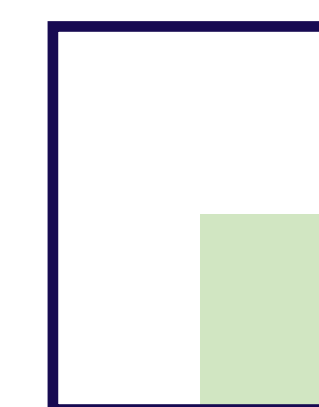

1/4 s.  
80 x 115 mm



1/8 s.  
80 x 55 mm

Ilmoitusaineiston valmistus:

120 € jos valmis ilmoituspohja on olemassa ja 180 € jos ilmoituspohjaa ei ole valmiina.

Varaukset: Silja Levonen, puh. 010 230 8495 / [virat.laakarilehti@punamusta.com](mailto:virat.laakarilehti@punamusta.com)

| ILMOITUSKOOT            | KOKO         | HINTA   |
|-------------------------|--------------|---------|
| 1/1 sivu                | 170 x 235 mm | 3 000 € |
| 3/4 sivu                | 170 x 175 mm | 2 500 € |
| 1/2 sivu pysty          | 80 x 235 mm  | 1 900 € |
| 1/2 sivu vaaka          | 170 x 115 mm | 1 900 € |
| 3/8 sivu pysty          | 80 x 175 mm  | 1 600 € |
| 1/4 sivu vaaka          | 170 x 55 mm  | 1 200 € |
| 1/4 sivu pysty          | 80 x 115 mm  | 1 200 € |
| 1/8 sivu                | 80 x 55 mm   | 900 €   |
| Hintoihin lisätään alv. |              |         |

#### AINEISTO-OHJEET

- CMYK korkearesoluutio
- kuvat vähintään 300 dpi

#### AINEISTON TOIMITUS

Aineistot on toimitettava viimeistään aineistopäivänä sähköpostitse osoitteeseen [virat.laakarilehti@punamusta.com](mailto:virat.laakarilehti@punamusta.com) joko pdf-tiedostona tai tekstitiedostona, jolloin ilmoitus taitetaan toimituksessa. Kuva tai logo tulee liittää mukaan erillisenä kuvatiedostona.

# LÄÄKÄRILEHDEN LIITTEET

HINNAT JA OHJEET



**”Loistava keino  
tavoittaa oma  
erikoisala-  
kohderyhmä.”**

**Lääkärilehden välissä on  
mahdollista toimittaa  
kohdistettuja liitteitä.**

**Liite voidaan kohdentaa mm.  
erikoisalan ja toimialan mukaan.**

# Liitemuodot, hinnat ja ohjeet

## LIITEMUODOT

### LIIMASIDOTTU

- min 115 x 160 mm
- max 205 x 280 mm
- paperi 2 s liitteessä: 150–250 g/m<sup>2</sup>

### IRRALLINEN

- min 105 x 148 mm
- max 190 x 260 mm
- paperi 2 s liitteessä: minimikoossa 170 g/m<sup>2</sup>, A5 ja isommat 150–250 g/m<sup>2</sup>

Katso tarkemmat kuvaukset ja liiteratkaisut [neula.laakarikompassi.fi](http://neula.laakarikompassi.fi) tai kysy lisää yhteyshenkilöltäsi.

## LIITTEIDEN TEKNISET KYSYMYKSET

Sari Vaittinen  
010 230 8421

[sari.vaittinen@punamusta.com](mailto:sari.vaittinen@punamusta.com) tai [prepress@punamusta.com](mailto:prepress@punamusta.com)

| Kohderyhmän koko  | 2-sivuinen | 4-sivuinen | 6-sivuinen | 8-sivuinen |
|---|------------|------------|------------|------------|
| alle 500 hlöä   | 2 000 €    | 2 800 €    | 3 400 €    | 4 000 €    |
| alle 1 000 hlöä   | 2 600 €    | 3 700 €    | 4 600 €    | 5 500 €    |
| alle 2 500 hlöä   | 3 200 €    | 4 600 €    | 5 800 €    | 6 900 €    |
| alle 5 000 hlöä   | 4 000 €    | 6 000 €    | 7 600 €    | 9 200 €    |
| alle 10 000 hlöä  | 4 500 €    | 6 600 €    | 8 500 €    | 10 400 €   |
| Koko painokseen   | 4 900 €    | 7 500 €    | 9 400 €    | 11 400 €   |
| Hintoihin lisätään alv.<br>Hinta ei sisällä painatusta* |            |            |            |            |

## HUOMIOITAVAA

- \*Asiakas vastaa liitteiden painatuksesta ja kuluista itse.
- Liitteistä tulee toimittaa tiedosto tarkistettavaksi ennen painatusta osoitteella [laakarikompassi@laakariliitto.fi](mailto:laakarikompassi@laakariliitto.fi).
- Sana MAINOS on luettava sivujen ylälaudassa.
- Poikkeavissa liiteratkaisuissa sopivuus koneelliseen liitteistykseen on varmistettava painosta etukäteen.
- Infoa tulevasta liitteestä jo suunnitteluvaiheessa.
- Tuotenäytteistä toimitetaan mallinäyte.
- Painon tulee tietää miten liite painetaan.
- Liite hyväksytetään aina myös painossa.

## LIITTEIDEN TOIMITUS

Valmiiksi painetut liitteet toimitetaan viimeistään ilmestymisviikkoa edeltävänä perjantaina suoraan painoon:

### PUNAMUSTA OY

Jälkikäsittely  
Kosti Aaltosen tie 9  
80140 Joensuu

## MERKITSE LIITELÄHETYKSEEN

- Lääkärilehti ja lehden numero
- Toimitettavien liitteiden lukumäärä
- Jos samassa lähetyksessä on liitteitä useampaan numeroon, merkitse kaikki liitteistettävät numerot.
- Mahdolliset eri versiot tulee erottaa ja merkitä selvästi.

# KOULUTUS- , KOKOUS- JA APURAHIA- ILMOITUKSET

ILMOITUSKOOT, HINNAT JA OHJEET



# Ilmoituskoot, hinnat ja ohjeet

## VAKIOKOOT

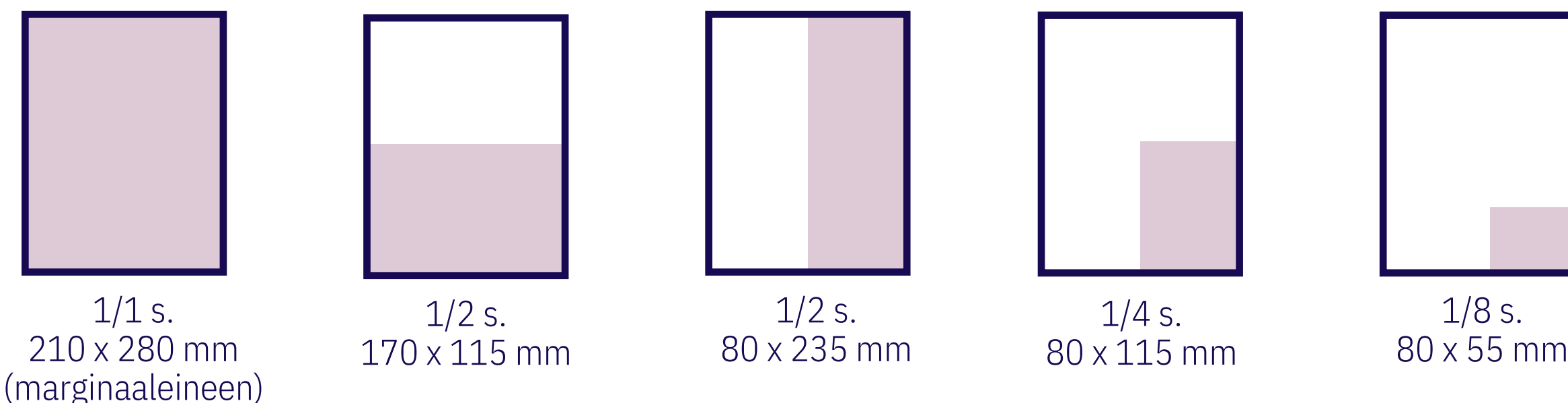

Ilmoitusaineiston valmistus: 180 €

## LÄÄKÄRILEHDEN RIVI-ILMOITUKSET

Rivi-ilmoitukset julkaistaan Lääkärilehden "Muita ilmoituksia" -osiossa.

Varaukset: Silja Levonen, puh. 010 230 8495 / virat.laakarilehti@punamusta.com

| ILMOITUSTEN VAKIOKOOT | KOKO           | HINTA    |
|-----------------------|----------------|----------|
| 1 / 1 sivu            | 210 x 280 mm * | 2 700 €  |
| 1 / 2 sivu pysty      | 80 x 235 mm    | 1 500 €. |
| 1 / 2 sivu vaaka      | 170 x 115 mm   | 1 500 €  |
| 1 / 4 sivu pysty      | 80 x 115 mm    | 900 €    |
| 1 / 8 sivu            | 80 x 55 mm     | 600 €    |

Hintoihin lisätään alv.

\*aineistossa tulee olla 5 mm leikkuuvarat aineiston jokaisella reunalla

## AINEISTO-OHJEET

- CMYK korkearesoluutio
- kuvat vähintään 300 dpi
- painovalmis PDF-tiedosto
- Muussa kuin em. muodossa toimitettujen pdf- tai muiden tiedostojen ja aineistojen muokkaus veloitetaan erikseen.

## AINEISTON TOIMITUS

Valmis painokelpoinen aineisto toimitetaan tilausvahvistuksessa annettujen aineistolinkkien kautta tai sähköpostitse [pm.laakarilehti@punamusta.com](mailto:pm.laakarilehti@punamusta.com) ja [laakarikompassi@laakariliitto.fi](mailto:laakarikompassi@laakariliitto.fi).

| RIVI-ILMOITUKSET                                       | JÄSENET | MUUT  |
|--|---------|-------|
| Minimi 3 riviä   | 25 €    | 50 €  |
| 4–5 riviä  | 37,50 € | 75 €  |
| 6–7 riviä  | 50 €    | 100 € |
| 8–9 riviä  | 62,50 € | 125 € |
| 10–11 riviä  | 75 €    | 150 € |
| Lisärivit  | 8 €     | 16 €  |
| Yhdelle riville noin 35 merkkiä. Hinnat sis. alv. 24%. |         |       |

KOULUTUS- , KOKOUS- JA APURAHAILMOITUKSET

# Maksuttomat koulutus-, kokous- ja apurahailmoitukset

Maksuttomat koulutus-, kokous- ja apurahailmoitukset lähetetään lomakkeella osoitteessa [laakarilehti.fi/kalenteri](https://laakarilehti.fi/kalenteri)

- apurahailmoituksen voi lähettää myös sähköpostilla [apurahat@laakarilehti.fi](mailto:apurahat@laakarilehti.fi)

LISÄTIETOJA:

Noora Järvinen  
puh. 040 455 2579  
[noora.jarvinen@laakarilehti.fi](mailto:noora.jarvinen@laakarilehti.fi)

Hilkka Yletyinen  
puh. 040 455 2582  
[hilkka.yletyinen@laakarilehti.fi](mailto:hilkka.yletyinen@laakarilehti.fi)

# Mediamyynti

## MYYNТИ

Katrin Penttinen  
puh. +358 40 762 6535  
[katrin.penttinen@laakariliitto.fi](mailto:katrin.penttinen@laakariliitto.fi)

Aku Karasti  
puh. +358 40 069 9929  
[aku.karasti@laakariliitto.fi](mailto:aku.karasti@laakariliitto.fi)

## REKRYTOINTI – ILMOITUSVARAUKSET

Silja Levonen  
puh. 010 230 8495  
[virat.laakarilehti@punamusta.com](mailto:virat.laakarilehti@punamusta.com)

## REKLAMAATIOT

8 päivää lehden ilmestymisestä

## ILMOITUSTEN PERUMINEN

Tutustu peruutusehtoihin

## LASKUTUSTIEDOT

Mikäli laskun maksaja edellyttää laskuun merkittäväksi hankinta-, tilaus- tai vastaavan numeron, tulee se toimittaa viimeistään ko. ilmoituksen aineistopäivänä.

## LÄÄKÄRILEHDEN TILAUSHINNAT

Suomi: painettu lehti 299 €, digitilaus 299 €, painettu lehti ja digitilaus 349 €, irtonumero 29 €

Muut maat: painettu lehti 349 €, digitilaus 299 €, painettu lehti ja digitilaus 399 €